

B.I.330de
Escala:1:20

BIC.260d
Escala:1:20

Det. B.I.a
Bancada de Inox
Detalhe Frontão - Área Molhada
Escala 1:5

Det. B.I.b
Bancada de Inox
Detalhe Saia - Área Molhada
Escala 1:5

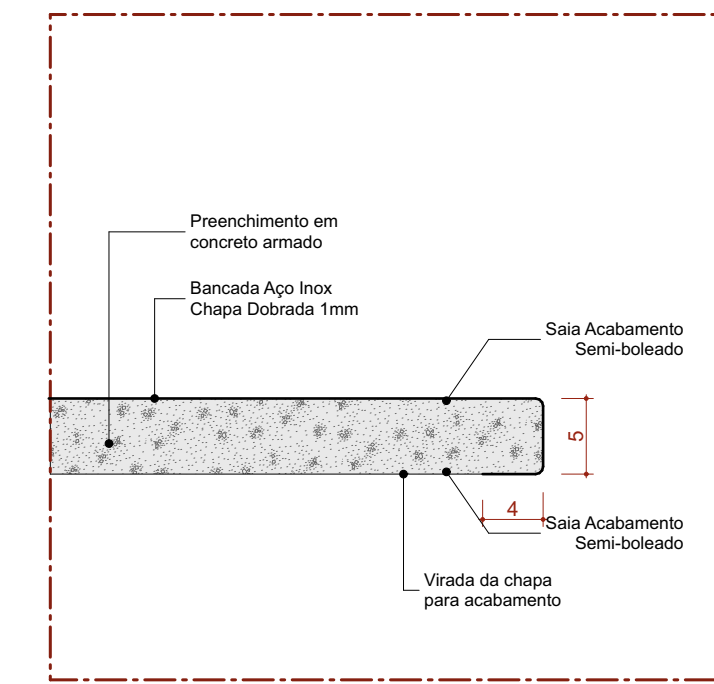
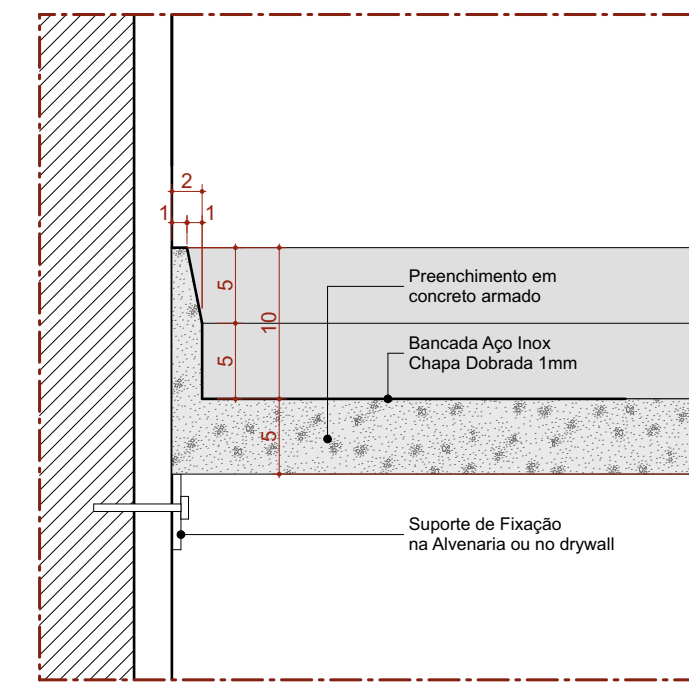
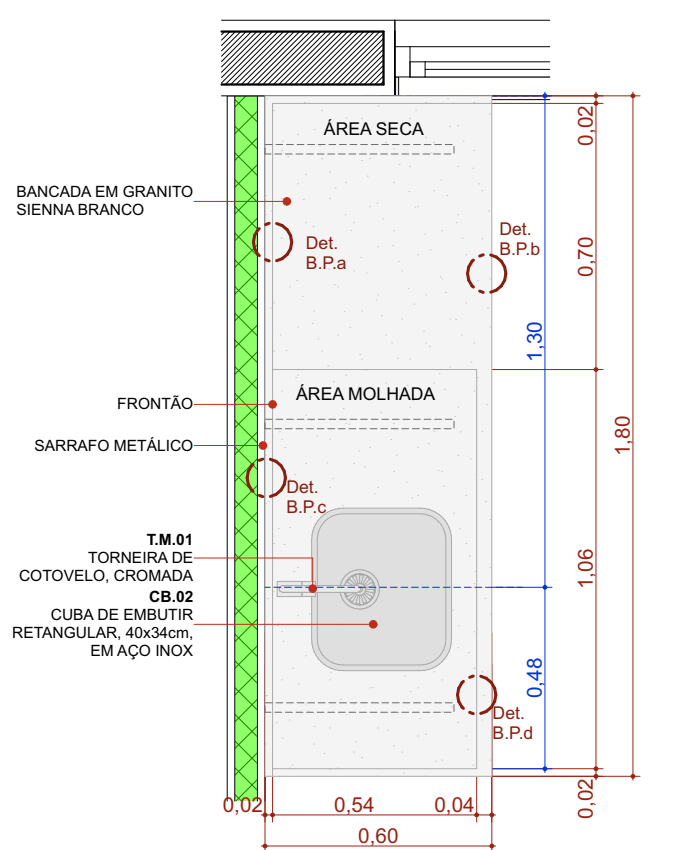
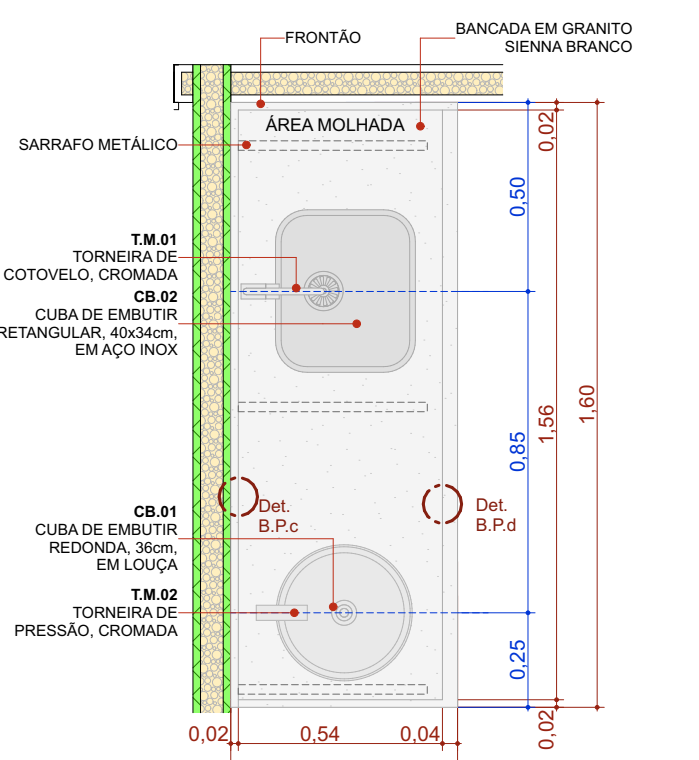
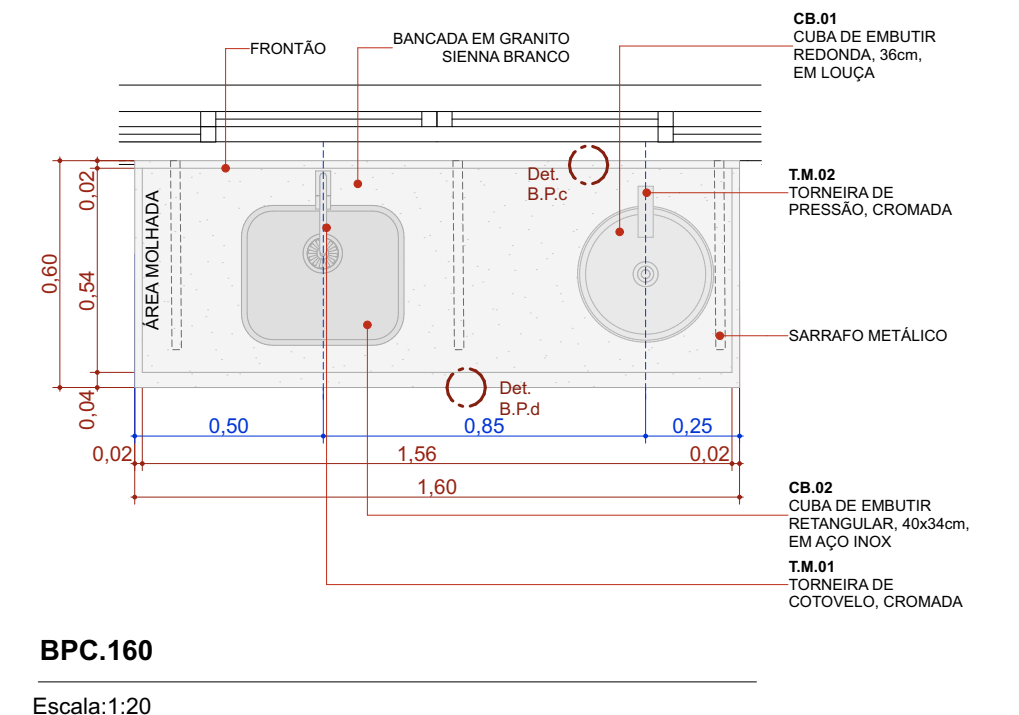
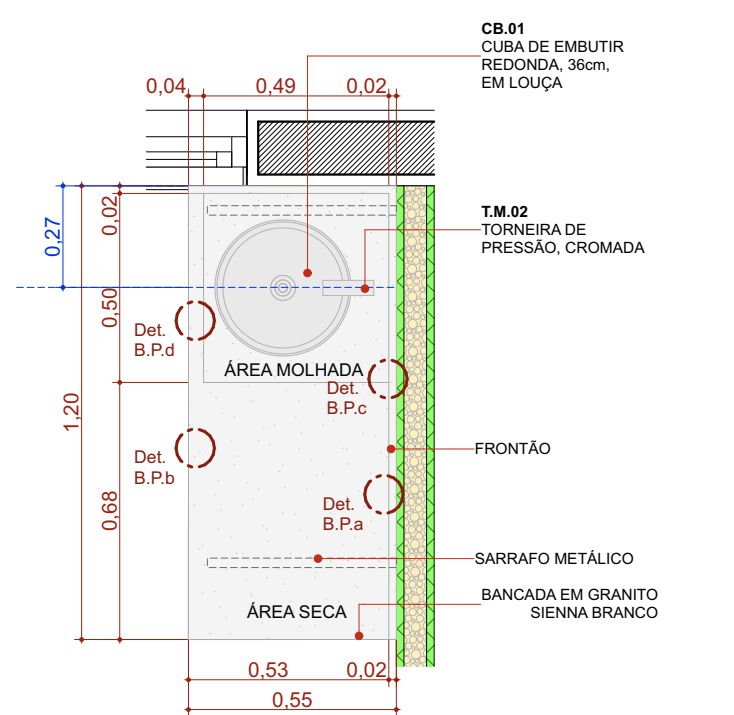

BPC.120e
Escala:1:20

BPC.160
Escala:1:20

BPC.160d
Escala:1:20

BPC.180d
Escala:1:20

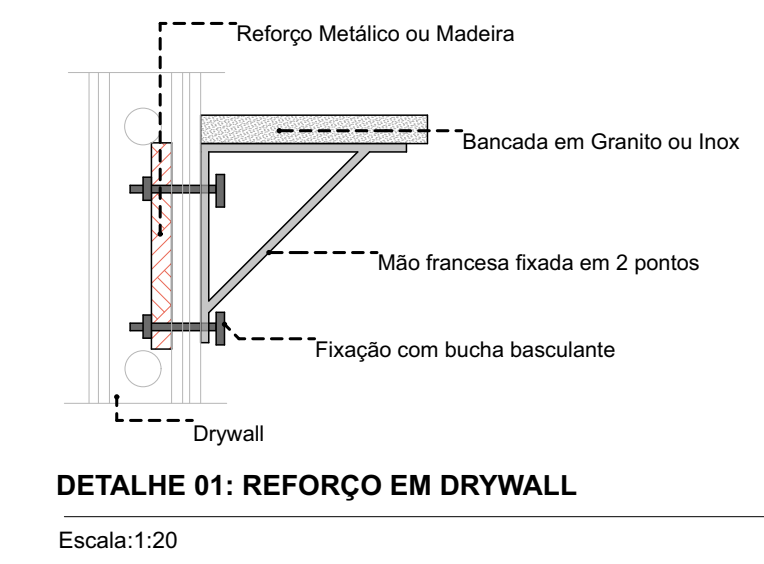
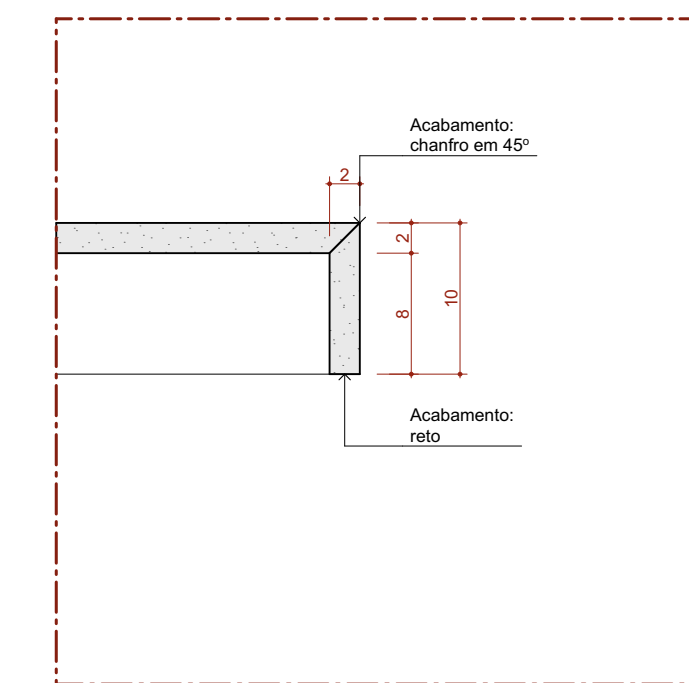
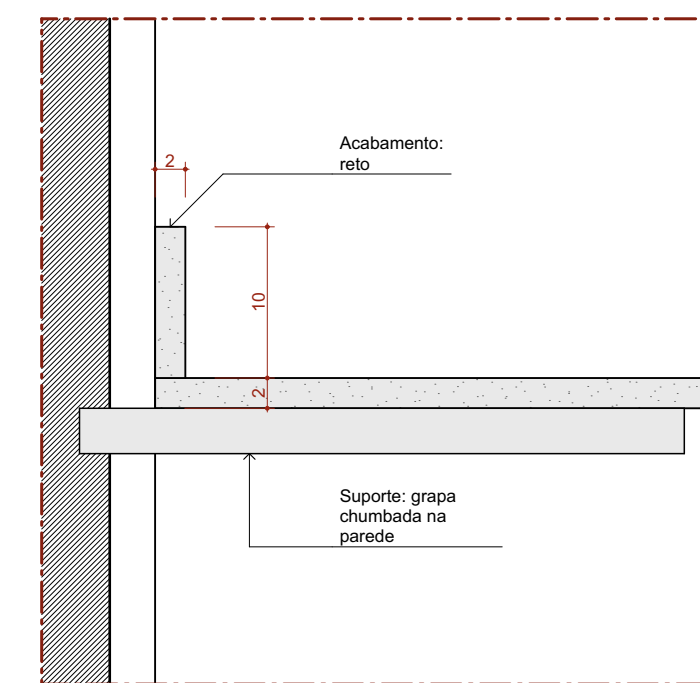
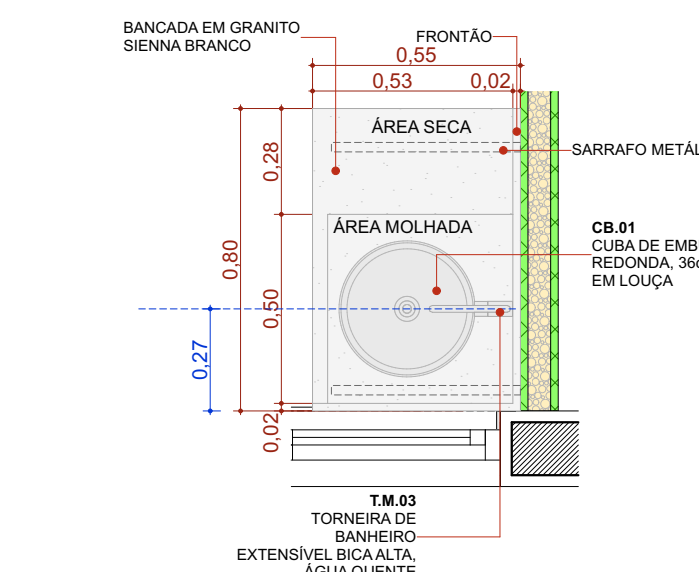
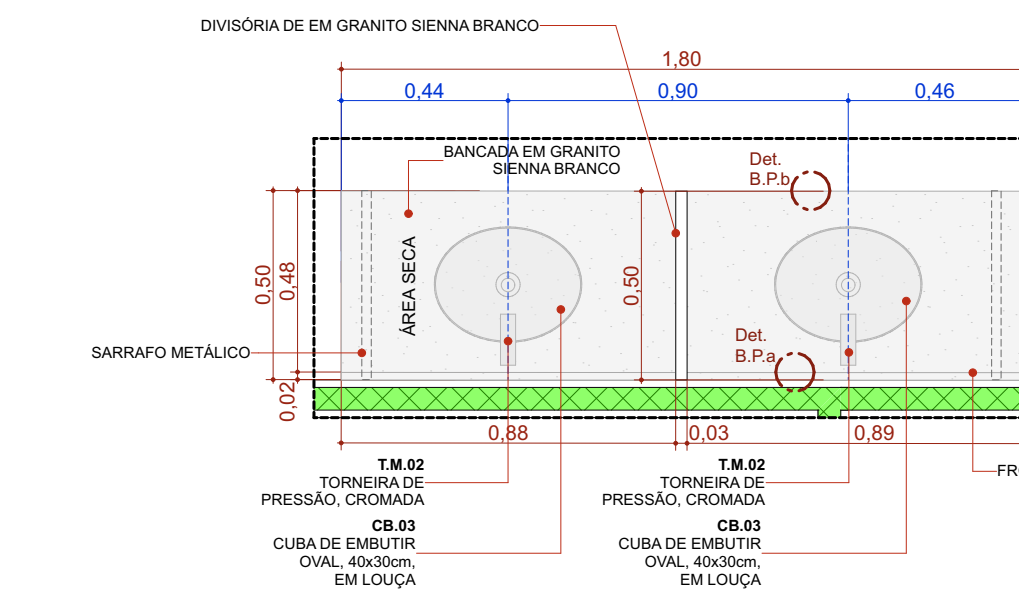
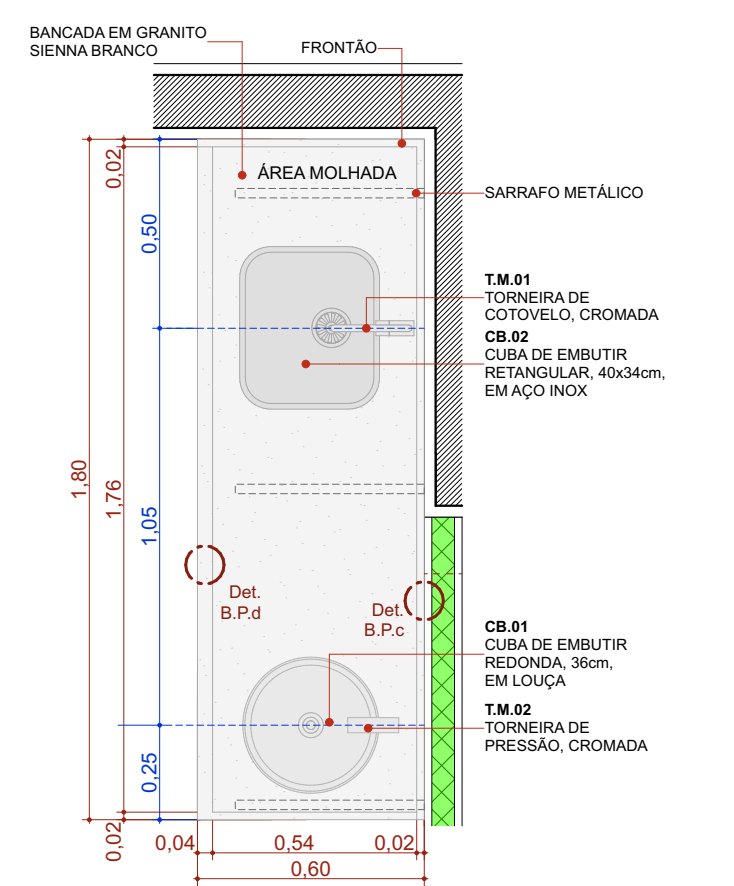

BPC.180e
Escala:1:20

BPC.180-Escovário
Escala:1:20

BPC.80d
Escala:1:20

Det. B.P.a
Bancada de Pedra
Detalhe Frontão
Escala 1:5

Det. B.P.b
Bancada de Pedra
Detalhe Saia
Escala 1:5

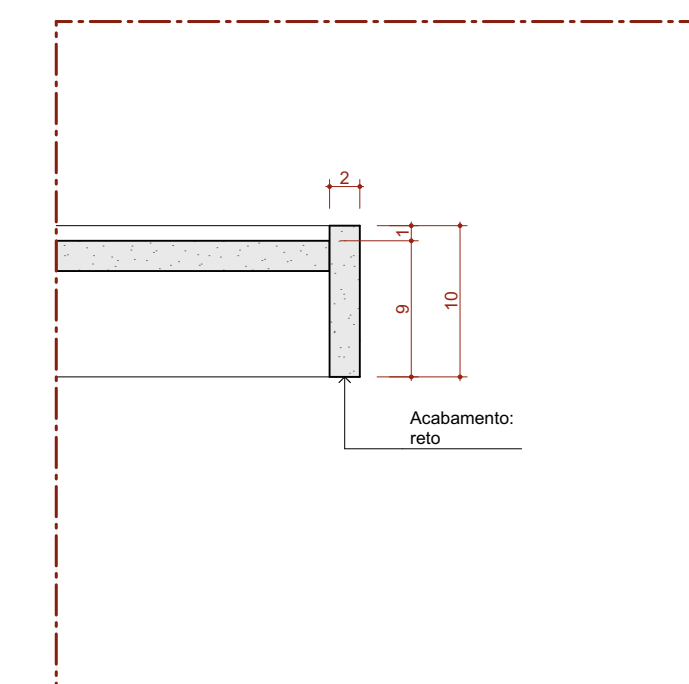
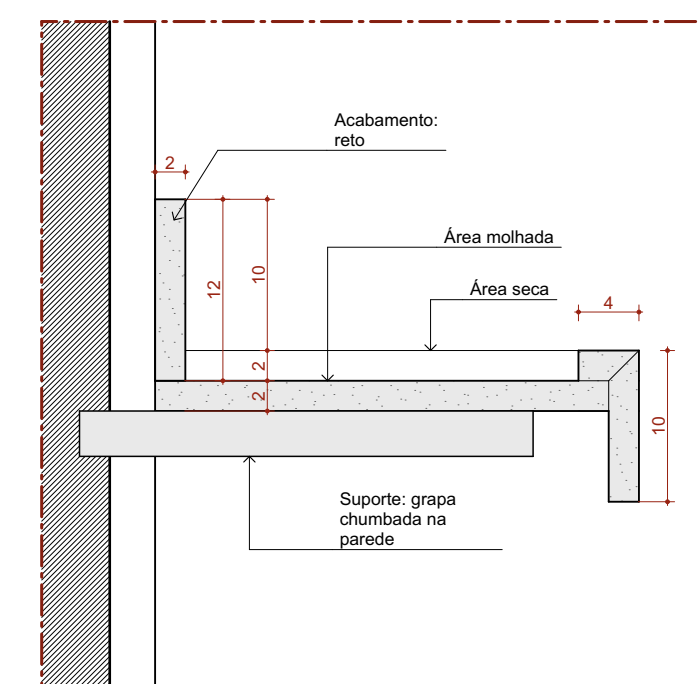
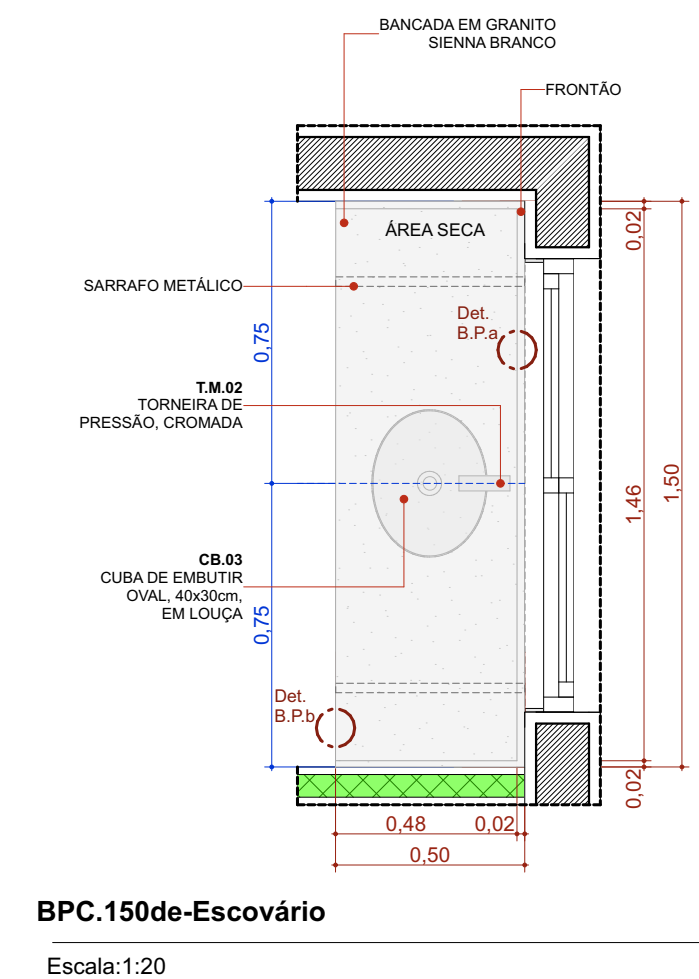
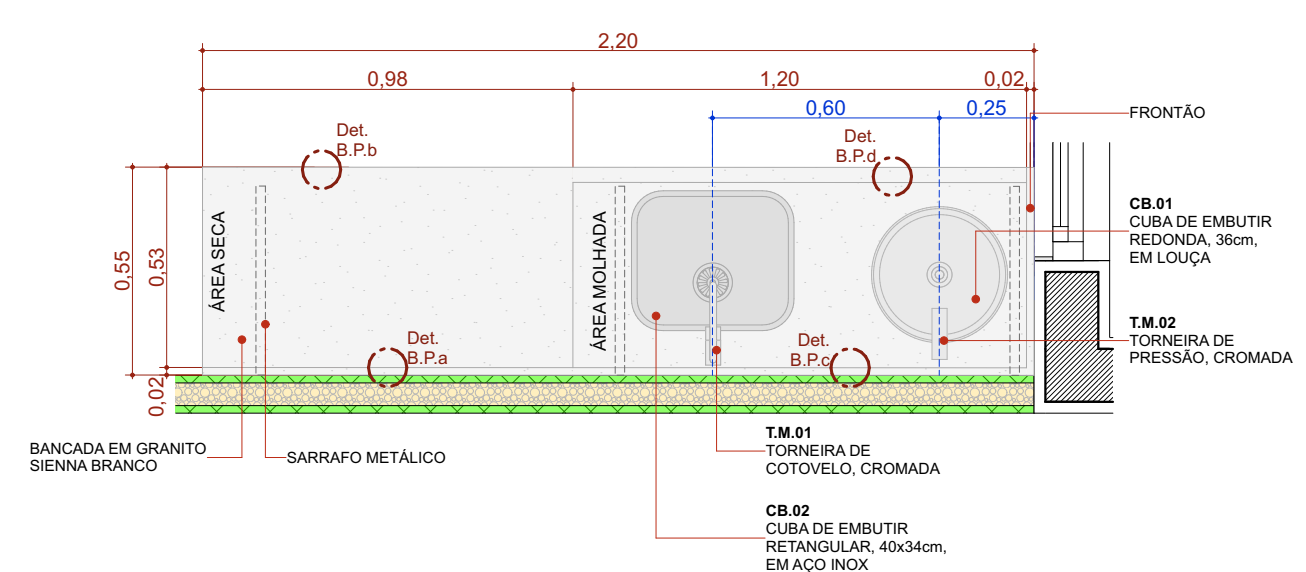

BPC.220e
Escala:1:20

BPC.150de-Escovário
Escala:1:20

Det. B.P.c
Bancada de Pedra
Detalhe área molhada
Escala 1:5

Det. B.P.d
Bancada de Pedra
Detalhe Saia - Área molhada
Escala 1:5

22 Quadro de Bancadas				
Cód.	Qty.	Descrição	Frontão	
BI.330de	1	Bancada em L em Inox 3,30 x 1,85m, profundidade 0,60 e 0,75m, sem cuba	Frontão direita e esquerda	
BIC.260d	1	Bancada em inox 2,60x0,60m, com uma cuba retangular em inox.	Frontão direita	
BPC.80d	1	Bancada em granito 0,80x0,55m, com uma cuba em cerâmica redonda.	Frontão direita	
BPC.120e	1	Bancada em granito 1,20x0,55m, com uma cuba em cerâmica redonda.	Frontão esquerda	
BPC.150de-Escovário	1	Bancada em granito 1,50x0,50m, com duas cubas cerâmica oval.	Frontão direita e esquerda	
BPC.160	1	Bancada em granito 1,60x0,60m, com uma cuba em inox retangular e uma cuba em cerâmica redonda.	Sem frontão lateral	
BPC.160d	1	Bancada em granito 1,60x0,60m, com uma cuba em inox retangular e uma cuba em cerâmica redonda.	Frontão direita	
BPC.180-Escovário	1	Bancada em granito 1,80x0,50m, com duas cubas cerâmica oval.	Sem frontão lateral	
BPC.180d	1	Bancada em granito 1,80x0,60m, com uma cuba retangular em inox.	Frontão direita	
BPC.180e	1	Bancada em granito 1,80x0,60m, com uma cuba em inox retangular e uma cuba em cerâmica redonda.	Frontão Esquerda	
BPC.220e	1	Bancada em granito 2,20x0,55m, com uma cuba em inox retangular e uma cuba em cerâmica redonda.	Frontão Esquerda	

TÍTULO DO PROJETO
UNIDADE BÁSICA DE SAÚDE - PORTE 1
PROPRIETÁRIO
MINISTÉRIO DA SAÚDE
SECRETARIA DE ATENÇÃO PRIMÁRIA À SAÚDE
CNPJ
00.394.544/0108-14
ENDEREÇO
Secretaria de Atenção Primária à Saúde
Esplanada dos Ministérios Bloco G Edifício Sede - Ministério da Saúde
CEP 70. 058-900 - Brasília- DF



TÍTULO DA PRANCHA
DETALHAMENTO DE BANCADAS

DESCRIÇÃO DA ETAPA

PROJETO EXECUTIVO

NOME: PRANCHA - ARQUIVO
MS_UBS1_PE_AQ 10.12_R00

REVISÃO	UNIDADE	DATA	ESCALA
R01	METROS	04/09/2024	INDICADA

DIREITOS AUTORAIS RESERVADOS CONFORME LEGISLAÇÃO NACIONAL E INTERNACIONAL

FOLHA 01
84,10 x 59,40